



**Intermec**



**Quick Start Guide**  
**Kurzanleitung**  
**Manual de Consulta Rápida**  
**Guía de comienzo rápido**



**SF51**  
**Cordless Scanner**  
**Schnurlos-Scanner**  
**Leitor sem Fio**  
**Escáner inalámbrico**

# Contents

SF51 Cordless Scanner Quick Start Guide . . . . .	3
Kurzanleitung für den Schnurlos-Scanner SF51 . . . . .	9
Manual de Consulta Rápida do Leitor sem Fio SF51 . . . . .	16
Guía de comienzo rápido del escáner inalámbrico SF51 . . . . .	23

# SF51 Cordless Scanner Quick Start Guide

The SF51 Cordless Scanner is a small, rugged handheld scanner that uses a Bluetooth™ radio for RF communications. The SF51 makes data collection easy and includes these features:

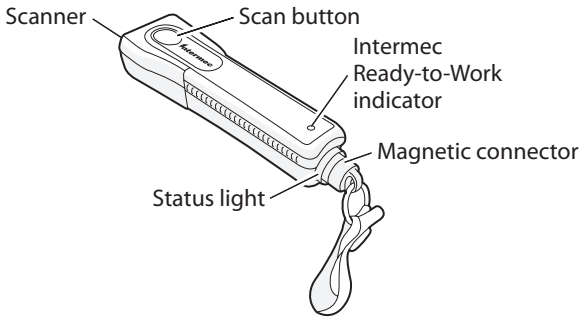

This guide describes how to set basic parameters to start using the SF51.



**This device contains permanent magnets that can generate magnetic fields of greater than 10 gauss. Caution should be used by anyone with a Pacemaker, Implantable Cardioverter Defibrillator (ICD), or Heart Failure Device. Check with your doctor for detailed information before using this device.**

## Out of the Box

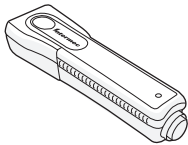

SF51 Cordless Scanner



Belt clip holder

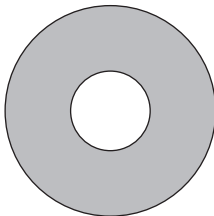

CD

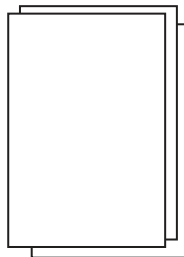

Documentation

## Charging the SF51

- Place the SF51 in a 1-bay (Model 074645) or 4-bay (Model 074646) charger. The 1-bay charger is shown below.

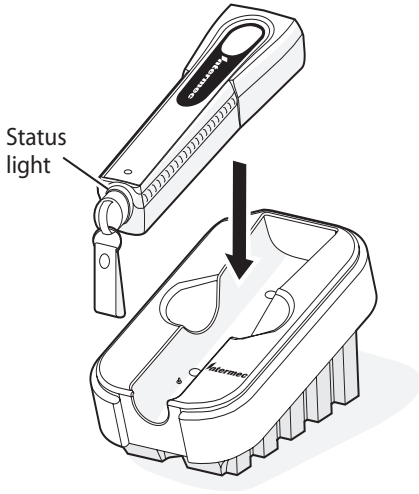

The status light on the SF51 turns on to indicate battery charge status. A fully discharged battery charges in approximately 3 hours. For more information, see the instructions that ship with the charger.

## Connecting the SF51 to a Host Device

You can use Bluetooth radio communications to connect the SF51 to these host devices:

- Bluetooth enabled Intermec computer
- PC with a USB Bluetooth adapter (P/N 203-771-xxx)
- Other Bluetooth enabled devices that support Serial Port Profile (SPP)

Before connecting the SF51 to a host device, you need to:

- install EasySet version 5.2 or later on your PC. EasySet is available on the CD that ships with the SF51.
- note the Bluetooth address of the host device and the SF51. The SF51 Bluetooth address is located in the upper right corner of the label on the back of the SF51.

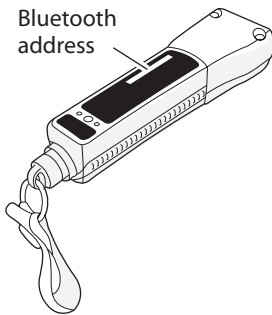

### To connect to an Intermec computer

- 1 On your PC, start EasySet. Make sure that SF51 is selected as your product.
- 2 From the EasySet commands window, select **Data transmission settings > Bluetooth Parameters > connect/disconnect**.
- 3 Double-click **compose BT address**.
- 4 Enter the Bluetooth address of your Intermec computer and click **OK**. The bar code appears on the setup sheet.
- 5 Scan the bar code onscreen with the SF51, or print the bar code setup sheet and scan the bar code. The SF51 beeps once, the green status light flashes once, and the blue Intermec Ready-to-Work™ indicator starts blinking.

When the SF51 connects to your Intermec computer, the SF51 emits a series of beeps from low to high, and the blue Intermec Ready-to-Work indicator turns on. The SF51 is ready to scan data.



**Note:** You can also use the Bluetooth Device Utility or the Bluetooth control panel on your Intermec computer. For help, see the documentation for your Intermec computer.

### To connect to a PC with the USB Bluetooth adapter

- 1 Install the USB Bluetooth adapter (P/N 203-771-xxx).
- 2 Connect and pair your SF51 to your host PC.

For more information, see the *USB Bluetooth Adapter Instructions* (P/N 074479) that ship with the adapter.

## Scanning Bar Codes

- 1 Press the **Scan** button to turn on the SF51. Once the SF51 establishes a Bluetooth connection, you can scan bar codes.
- 2 Point the SF51 at the bar code label and hold the SF51 at a slight angle 15 to 25 cm (6 to 10 in) from the label. You can use one of the test bar codes in the next section.
- 3 Press the **Scan** button. The red aiming beam turns on.

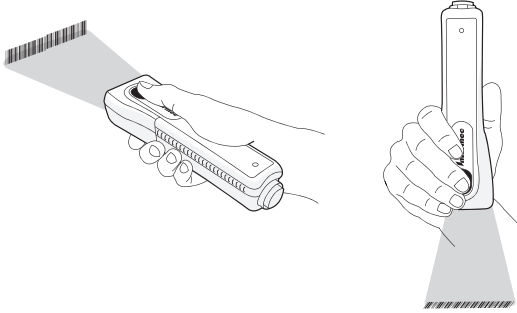

- 4 If you are scanning a 1D bar code, direct the beam so that it falls across all bars in the bar code label. If you are scanning a 2D bar code, pass the beam over the bar code label in a steady sweeping motion. The scanner emits a crackle sound.

When the SF51 successfully reads a bar code label, you hear a single beep and the status light briefly turns green.

- 5 Release the **Scan** button.

## Using Test Bar Codes

The SF51 ships with these bar code symbologies enabled:

- Code 39
- Code 128
- UPC/EAN
- PDF417 (only available on the SF51 with PDF version)

To enable more bar code symbologies, see the *SF51 Cordless Scanner User's Guide* (P/N 074474).

## To make sure that your SF51 is working properly

- 1 Start your data collection application.
- 2 Scan one of these test bar codes.

Code 39 Test Bar Code

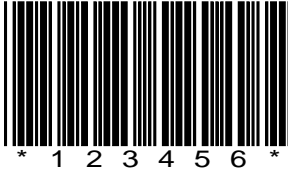

UPC-E Test Bar Code



The test bar code data should appear in your application.

## Troubleshooting

Problem	Possible Solution
You scan a bar code, the status light flashes red for 2 seconds, and the scanner beeps three times.	The SF51 may not be connected to a host. Make sure the blue Intermec Ready-to-Work indicator is on and the SF51 is linked to your host device.
You press the <b>Scan</b> button, and the status light turns on and stays red.	The battery is low. Charge the battery immediately and try scanning again.
You cannot establish a Bluetooth connection (the Intermec Ready-to-Work indicator is not on).	Scan the following bar code to reset the scanner to its default configuration and try establishing a link again. You will need to reconfigure the SF51. Administrator Reset to Factory Defaults
	 \60\08\55\22

## Useful Bar Codes

These bar codes can be useful if you need to call Intermec Product Support. Use the Scanner Power Down bar code to turn off the SF51. Use the other bar codes to get SF51 version and Bluetooth address information. If you are viewing this document online, you may be able to scan these bar codes directly onscreen with your SF51.

Get Product Version



\30\0F\37\20

Get Sub-System Versions



\60\0F\37\23

Get SF51 Bluetooth Address

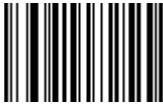

\60\0F\37\23

Scanner Power Down



\60\08\2A\46

## Where to Go From Here

Go to the Intermec web site at [www.intermec.com](http://www.intermec.com) to find manuals as PDF files. To order accessories and printed documentation, contact your local Intermec sales representative.

If you have any problems, please visit our Product Support web site at [intermec.custhelp.com](http://intermec.custhelp.com).

**Patent Information:** This product is protected by one or more patents. Refer to the *SF51 Cordless Scanner User's Guide* (P/N 074474) for the list of patents.

**Electrical Rating:** --- 5V, 1.5A



## Kurzanleitung für den Schnurlos-Scanner SF51

Der Schnurlos-Scanner SF51 ist ein kleiner, robuster handgehaltener Scanner. Er ist ein bedienungsfreundlicher Scanner, der ein Bluetooth™-Funkgerät zur HF-Kommunikation benutzt. Das Modell SF51 vereinfacht die Datenerfassung und verfügt über folgende Funktionsmerkmale:

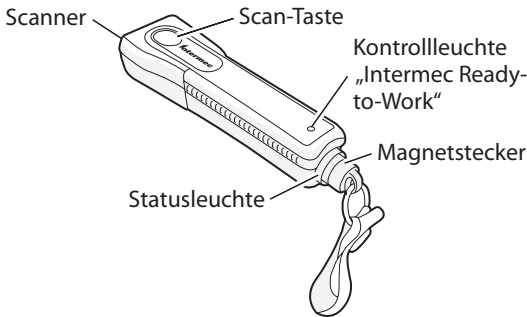

Diese Anleitung beschreibt das Festlegen der grundlegenden Parameter, damit mit dem Gebrauch des Modells SF51 begonnen werden kann.



**Dieses Gerät verfügt über Dauermagnete, die Magnetfelder mit einer Stärke von mehr als 10 Gauß erzeugen können. Alle Personen mit Herzschrittmachern, implantierten Cardioverter-Defibrillatoren (ICD) oder künstlichen Herzimplantaten müssen besonders vorsichtig sein. Diese Personen müssen sich von ihrem Arzt beraten lassen, bevor dieses Gerät verwendet wird.**

## Auspacken

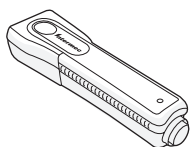

Schnurlos-Scanner SF51



Gürtelhalter

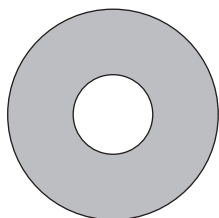

CD

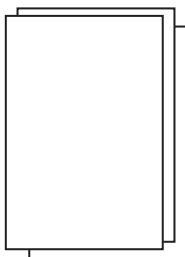

Dokumentation

## Aufladen des Modells SF51

- Das Modell SF51 in ein Ladegerät mit einem (Modell 074645) oder vier (Modell 074646) Ladesteckplätzen einsetzen. Das Ladegerät mit einem Ladesteckplatz ist unten dargestellt.

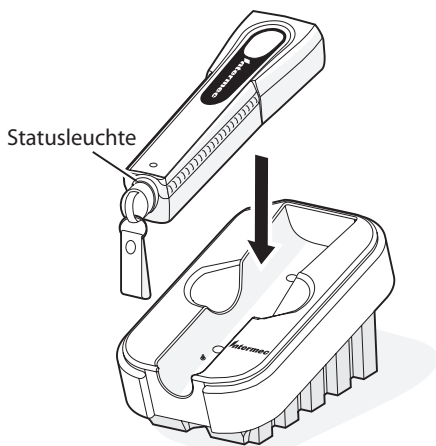

Die Statusleuchte des Modells SF51 leuchtet auf und weist dadurch den Ladezustand des Akkus aus. Ein vollständig entladener Akku wird in etwa 3 Stunden vollständig aufgeladen. Weitere Informationen sind den Anweisungen des Ladegeräts zu entnehmen.

## Anschließen des Modells SF51 an ein Host-Gerät

Sie können das Modell SF51 über Bluetooth-Funkkommunikation mit den folgenden Host-Geräten verbinden:

- Intermec-Computer mit einem Bluetooth-Funkgerät
- PC mit einem USB-Bluetooth-Adapter (Bestellnr. 203-771-xxx)
- Andere Geräte mit einem Bluetooth-Funkgerät, die einen seriellen Anschluss unterstützen

Vor dem Anschließen des Modells SF51 an ein Host-Gerät:

- Installieren Sie EasySet Version 5.2 oder höher auf dem PC. EasySet ist auf der CD enthalten, die mit dem Modell SF51 mitgeliefert wird.
- müssen Sie die Bluetooth-Adresse des Host-Geräts und des Modells SF51 notieren. Die Bluetooth-Adresse des Modells SF51 ist in der oberen rechten Ecke des Etiketts an der Rückseite des SF51 angeführt.

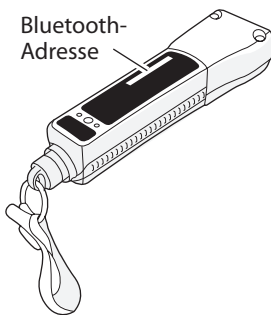

### Anschließen an einen Intermec-Computer

- 1 Rufen Sie am PC EasySet auf. Achten Sie darauf, dass SF51 als Produkt ausgewählt ist.
- 2 Wählen Sie im EasySet-Befehlsfenster **Data transmission settings** (Datenübertragungseinstellungen) > **Bluetooth Parameters** (Bluetooth-Parameter) > **connect/disconnect** (Verbinden/Unterbrechen).
- 3 Doppelklicken Sie auf **compose BT address** (BT-Adresse angeben).

- 4 Geben Sie die Bluetooth-Adresse des Intermec-Computers ein und klicken Sie auf **OK**. Der Barcode wird auf dem Setup-Blatt eingetragen.
- 5 Scannen Sie den Barcode am Bildschirm mit dem Modell SF51 oder drucken Sie dann das Barcode-Setup-Blatt aus und scannen Sie den Barcode. Das Modell SF51 gibt einen Piepton ab, die grüne Statusleuchte blinkt einmal und die blaue Kontrollleuchte „Intermec Ready-to-Work™“ beginnt zu blinken.

Wenn das Modell SF51 das erste Mal eine Verbindung mit dem Intermec-Computer herstellt, gibt das Modell SF51 eine Serie von Pieptönen ab (tief bis hoch) und die blaue Kontrollleuchte „Intermec Ready-to-Work“ schaltet sich ein. Das Modell SF51 ist zum Scannen von Daten bereit.



**Hinweis:** Sie können auch das Bluetooth Gerätedienstprogramm oder die Bluetooth Systemsteuerung auf dem Intermec-Computer verwenden. Hilfe dazu finden Sie in der Dokumentation für den Intermec-Computer.

### **Anschließen an einem PC mit dem USB-Bluetooth-Adapter**

- 1 Installieren Sie den USB-Bluetooth-Adapter (Bestellnr. 203-771-xxx).
- 2 Schließen Sie das Modell SF51 an den Host-PC an und führen Sie die Abstimmung durch.

Weitere Information sind in der *USB Bluetooth Adapter Instructions* (Bestellnr. 074479) zu finden, die mit dem Adapter mitgeliefert wird.

### **Scannen von Barcodes**

- 1 Drücken Sie die **Scan**-Taste, um das Modell SF51 einzuschalten. Nachdem das Modell SF51 eine Bluetooth-Verbindung eingerichtet hat, kann mit dem Scannen von Barcodes begonnen werden.
- 2 Richten Sie das Modell SF51 auf ein Barcode-Etikett und zwar in einem kleinen Winkel und etwa 15 bis 25 cm vom Etikett entfernt. Sie können einen der beiden Text-Barcodes im nächsten Abschnitt verwenden.

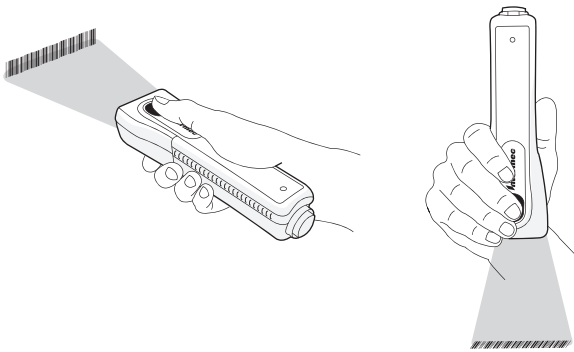

- 3 Drücken Sie die **Scan**-Taste. Der rote Richtstrahl schaltet sich ein.
- 4 Wenn Sie einen 1D-Barcode einlesen, richten Sie den Strahl so, dass er alle Balken des Barcode-Etiketts quert. Wenn Sie einen 2D-Barcode einlesen, führen Sie den Strahl in einer gleichmäßigen Schwenkbewegung über das Barcode-Etikett. Der Scanner gibt ein knatterndes Geräusch ab.

Wenn das Modell SF51 ein Barcode-Etikett erfolgreich gescannt hat, ertönt ein Piepton und die Statusleuchte wechselt kurzzeitig zu Grün.

- 5 Lassen Sie die **Scan**-Taste los.

## **Verwendung der Test-Barcodes**

Das Modell SF51 wird mit folgenden aktivierten Barcode-Symbolcodes ausgeliefert:

- Code 39
- Code 128
- UPC/EAN
- PDF417 (nur beim Modell SF51 mit PDF-Version erhältlich)

Um weitere Barcode-Symbolcodes zu aktivieren, schlagen Sie in der *SF51 Cordless Scanner User's Guide* (Bestellnr. 074474) nach.

### **Sicherstellen, dass das Modell SF51 korrekt funktioniert**

- 1 Starten Sie die Datenerfassungsanwendung.

## 2 Scannen Sie einen dieser Test-Barcodes.

Code 39 Test-Barcode

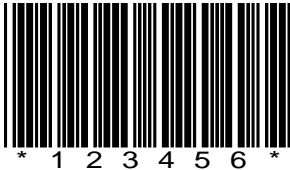

UPC-E Test-Barcode



Die Daten des Test-Barcodes sollten in der Anwendung dargestellt werden.

## Fehlersuche

Problem	Mögliche Lösung
Beim Scannen eines Barcodes blinkt die Statusleuchte für zwei Sekunden rot und der Scanner gibt drei Piepsignale ab.	Das Modell SF51 ist evtl. nicht an einen Host angeschlossen. Sicherstellen, dass die blaue Kontrollleuchte „Intermec Ready-to-Work“ leuchtet und das Modell SF51 mit dem Host-Gerät verbunden ist.
Beim Drücken der <b>Scan</b> -Taste leuchtet die Statusleuchte auf und bleibt rot an.	Der Akku ist schwach. Den Akku sofort laden und danach den Scanvorgang wiederholen.
Es kann keine Bluetooth-Verbindung (die Kontrollleuchte „Intermec Ready-to-Work“ ist nicht an) eingerichtet werden.	Den folgenden Barcode scannen, um den Scanner auf die Standardkonfiguration zurückzusetzen und erneut versuchen, eine Verbindung einzurichten. Zurücksetzen auf Werkseinstellungen durch Administrator
	 \60\08\55\22

## Nützliche Barcodes

Diese Barcodes sind von Vorteil, wenn Sie die Intermecc-Produktunterstützung anrufen müssen. Je nach Bildschirmauflösung können Sie diese Barcodes direkt auf dem Bildschirm mit dem Modell SF51 einlesen.

Produktversion abrufen



\30\0F\37\20

Untersystemversionen abrufen



\60\0F\37\23

SF51 Bluetooth-Geräteadresse abrufen

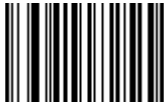

\60\0F\37\23

Scanner-Stromversorgung aus



\60\08\2A\46

## Die nächsten Schritte

Besuchen Sie die Intermecc-Webseite unter [www.intermec.com](http://www.intermec.com). Dort finden Sie die Anleitungen als PDF-Dateien. Um Zubehörteile und gedruckte Dokumentation zu bestellen, wenden Sie sich an Ihre örtliche Intermecc-Vertriebsvertretung.

Sollten Probleme auftreten, besuchen Sie unsere Produktunterstützungs-Webseite unter [intermec.custhelp.com](http://intermec.custhelp.com).

**Patentinformationen:** Dieses Produkt ist durch ein oder mehrere Patente geschützt. Die Liste der Patente ist dem *SF51 Cordless Scanner User's Guide* (P/N 074474) zu entnehmen.

**Stromversorgung:**  5V, 1.5A

# Manual de Consulta Rápida do Leitor sem Fio SF51

O SF51 é um leitor industrial sem fio de mão robusto que usa um rádio Bluetooth™ para comunicação por radiofrequência. O SF51 facilita a coleta de dados e inclui os seguintes recursos:

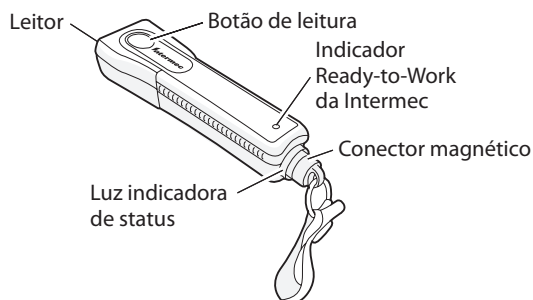

Este manual descreve como configurar os parâmetros básicos para começar a usar o SF51.



**Este dispositivo contém ímãs permanentes que podem gerar campos magnéticos mais elevados que 10 gauss. Todas as pessoas que usarem marca-passo, cardioversor desfibrilador implantável (CDI) ou dispositivo de prevenção de paradas cardíacas devem tomar cuidado. Consulte o seu médico para obter informações detalhadas antes de usar este dispositivo.**

## Ao ser retirado da embalagem

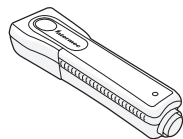

Leitor sem fio SF51



Presilha para cinto

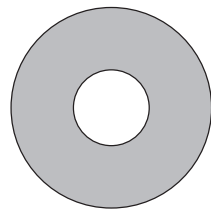

CD

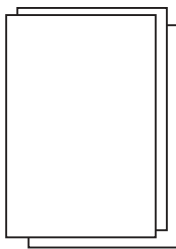

Documentação



## Carregamento do SF51

- Coloque o SF51 em um carregador de 1 compartimento (modelo 074645) ou 4 compartimentos (modelo 074646). A ilustração abaixo é de um carregador de 1 compartimento.

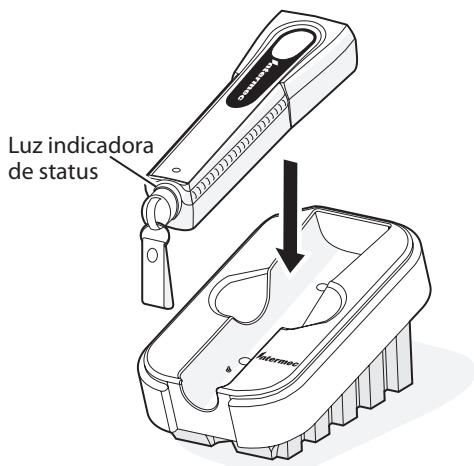

A luz indicadora de status do SF51 se acenderá para indicar a condição da carga da bateria. Uma bateria totalmente exaurida é carregada em aproximadamente 3 horas. Para obter mais informações, consulte as instruções que acompanham o carregador.

## Conexão do SF51 a um dispositivo host

É possível usar comunicação de rádio Bluetooth para conectar o SF51 a estes dispositivos host:

- Coletor de dados Intermecc habilitado para Bluetooth
- PC com adaptador USB Bluetooth (N/P 203-771-xxx)
- Outros dispositivos habilitados para Bluetooth compatíveis com Perfil de Porta Serial (SPP)

Antes de conectar o SF51 a um dispositivo host, é preciso:

- instalar o EasySet versão 5.2 ou posterior no PC. O EasySet está disponível no CD que acompanha o SF51.
- anotar o endereço Bluetooth do dispositivo host e do SF51. O endereço Bluetooth do SF51 está localizado no canto direito superior da etiqueta atrás do SF51.

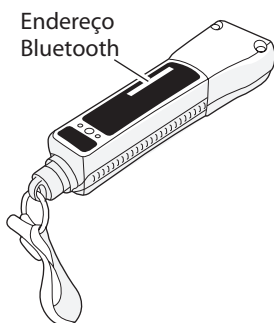

### Para conectar a unidade a um coletor de dados da Intermec

- 1 No PC, inicie o aplicativo EasySet. O SF51 deve ser o produto selecionado.
- 2 Na janela de comandos do EasySet, selecione **Data transmission settings > Bluetooth Parameters > connect/disconnect** (Configurações de transmissão de dados > Parâmetros Bluetooth > conectar/desconectar).
- 3 Clique duas vezes em **compose BT address** (compor endereço Bluetooth).
- 4 Especifique o endereço Bluetooth do coletor de dados da Intermec e clique em **OK**. O código de barras aparecerá na folha de configuração.
- 5 Leia o código de barras na tela com o SF51 ou imprima a folha de configuração do código de barras e leia o código de barras. O SF51 emitirá um bipe, a luz verde indicadora de status piscará uma vez e o indicador Ready-to-Work™ da Intermec começará a piscar.

Quando o SF51 se conectar ao coletor de dados da Intermec, o SF51 emitirá uma série de bipes, de baixo a alto, e o indicador azul Ready-to-Work da Intermec se acenderá. O SF51 está pronto para ler dados.



**Nota:** Também é possível usar o utilitário Bluetooth Device ou o painel de controle Bluetooth no coletor de dados Intermec. Para obter ajuda, consulte a documentação do coletor de dados Intermec.

### Para fazer a conexão a um PC com o adaptador Bluetooth USB

- 1 Instale o adaptador Bluetooth USB (N/P 203-771-xxx)
- 2 Conecte e emparelhe o SF51 ao PC host.

Para obter mais informações, consulte o panfleto *USB Bluetooth Adapter Instructions* (N/P 074479) que acompanha o adaptador.

### Leitura de códigos de barras

- 1 Pressione o botão de **leitura** para ligar o SF51. A leitura de códigos de barras pode começar a ser feita assim que o SF51 estabelecer uma conexão Bluetooth.
- 2 Aponte o SF51 para a etiqueta do código de barras e mantenha-o um pouco inclinado a uma distância de 15 a 25 cm da etiqueta. Use um dos códigos de barras fornecidos nesta seção para fazer um teste.
- 3 Pressione o botão de **leitura**. O fecho de luz direcional será ativado.

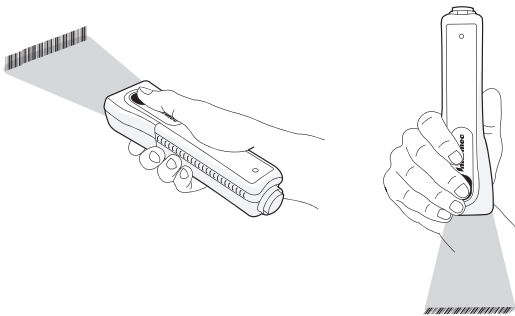

- 4 Para ler um código de barras 1D, direcione o fecho de luz de modo a abranger todas as barras na etiqueta do código de barras. Para ler um código de barras 2D, passe o fecho de luz sobre a etiqueta do código de barras em um movimento contínuo de varredura. O leitor emitirá um estalido.

Quando o SF51 ler com êxito o código de barras, a unidade emitirá um bipe e a luz indicadora de status se acenderá brevemente.

- 5 Solte o botão de **leitura**.

## Como usar os códigos de barras de teste

O SF51 é fornecido de fábrica com as seguintes simbologias de códigos de barras habilitadas:

- Código 39
- Código 128
- UPC/EAN
- PDF417 (disponível apenas no SF51 com versão PDF)

Para habilitar mais simbologias de códigos de barras, consulte o *SF51 Cordless Scanner User's Guide* (N/P 074474).

### Para confirmar se o SF51 está funcionando corretamente

- 1 Inicie o aplicativo de coleta de dados.
- 2 Faça a leitura destes códigos de barras de teste.

Código de barras de teste – Código 39



Código de barras de teste – UPC-E



Os dados dos códigos de barras de teste deverão aparecer no aplicativo.

## Identificação e correção de problemas

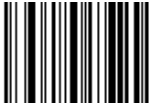
Problema	Possível solução
Ao ler um código de barras, a luz indicadora de status pisca na cor vermelha por 2 segundos e o leitor emite 3 bipes.	Pode ser que o SF51 não esteja conectado a um host. Certifique-se de que o indicador azul Ready-to-Work da Intermec esteja aceso e que o SF51 esteja conectado a um dispositivo host.
Quando o botão de <b>leitura</b> é apertado, a luz indicadora de status acende e permanece acesa na cor vermelha.	A bateria está com carga baixa. Carregue imediatamente a bateria e tente fazer a leitura novamente.
Não é possível estabelecer uma conexão Bluetooth (o indicador Ready-to-Work da Intermec não está aceso).	Leia o código de barras abaixo para restabelecer as configurações padrão do leitor e tente estabelecer a conexão novamente. Será necessário reconfigurar o SF51. Restabelecimento dos padrões de fábrica pelo administrador  \60\08\55\22

## Códigos de barras úteis

Estes códigos de barras podem ser úteis se for necessário ligar para o serviço de suporte ao produto da Intermec. Use o código de barras de desligamento do leitor para desligar o SF51. Use os outros códigos de barras para obter a versão do SF51 e as informações do endereço Bluetooth. Se estiver lendo este documento on-line, pode ser que seja possível ler estes códigos de barras diretamente na tela com o SF51.

Obter versão do produto



\30\0F\37\20

Obter versões do sub-sistema



\60\0F\37\23

Obter endereço Bluetooth do SF51



\60\0F\37\23

Desligar o leitor



\60\08\2A\46

## Próximas etapas

Visite o website da Intermec no endereço [www.intermec.com](http://www.intermec.com), onde os manuais estão disponíveis em formato PDF. Para solicitar acessórios e documentação impressa, entre em contato com o representante de vendas da Intermec local.

Se tiver algum problema, visite nosso web site de suporte aos produtos em [intermec.custhelp.com](http://intermec.custhelp.com).

**Informações sobre patentes:** Este produto está protegido por uma ou mais patentes. Consulte a lista de patentes no *SF51 Cordless Scanner User's Guide* (N/P 074474).

**Corrente nominal:** --- 5 V, 1,5 A

# Guía de comienzo rápido del escáner inalámbrico SF51

El escáner inalámbrico SF51 es un escáner de mano pequeño y robusto. Es un escáner liviano y fácil de usar que utiliza un radio Bluetooth™ para comunicaciones de RF. El SF51 facilita la recolección de datos e incluye estas características:

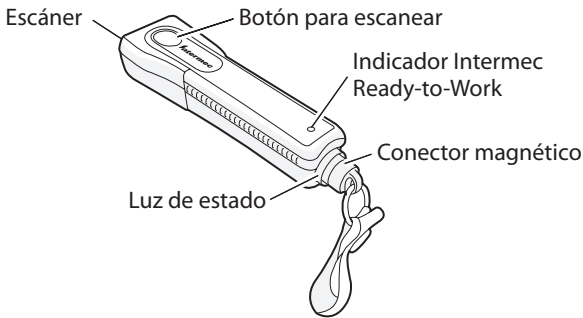

Esta guía describe cómo establecer parámetros básicos para comenzar a usar el SF51.



Precaución

**Este dispositivo contiene imanes permanentes que pueden generar campos magnéticos de más de 10 gauss. Toda persona con marcapasos, defibriladores cardiovertidores implantables o dispositivos para deficiencia cardíaca debe tener cuidado. Confirme con su médico para obtener información detallada antes de usar este dispositivo.**

## Al sacar de la caja

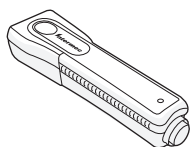

Escáner inalámbrico SF51



Presilla para el cinturón

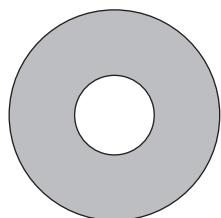

CD

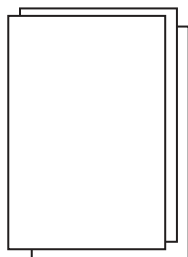

Documentación

## Carga del SF51

- Ponga el SF51 en un cargador de 1 compartimiento (modelo 074645) o uno de 4 compartimientos (modelo 074646). A continuación aparece el cargador de 1 compartimiento.

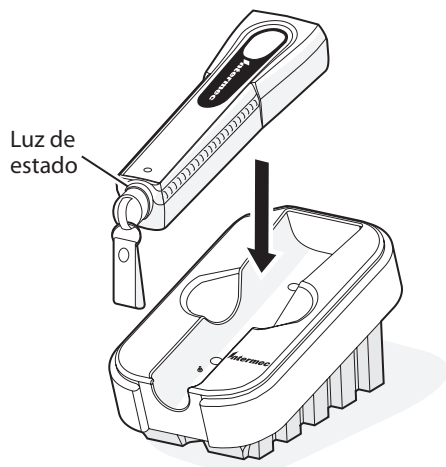

Se enciende la luz de estado del SF51 para indicar el estado de carga de la batería. Una batería totalmente descargada se carga en unas 3 horas. Para obtener más información, vea las instrucciones que se incluyen con el cargador.



## Conexión del SF51 a un dispositivo anfitrión

Se pueden usar las comunicaciones de radio Bluetooth para conectar el SF51 a estos dispositivos anfitriones:

- La computadora Intermec con radio Bluetooth
- PC con un adaptador USB Bluetooth (P/N 203-771-xxx)
- Otros dispositivo con radio Bluetooth compatibles con un perfil de puerto serie

Antes de conectar el SF51 con un dispositivo anfitrión:

- instale EasySet versión 5.2 o más reciente en su PC. EasySet se encuentra en el CD que se envía con el SF51.
- observe la dirección Bluetooth del dispositivo anfitrión y el SF51. La dirección Bluetooth del SF51 está ubicada en la esquina superior derecha de la etiqueta en la parte posterior del SF51.

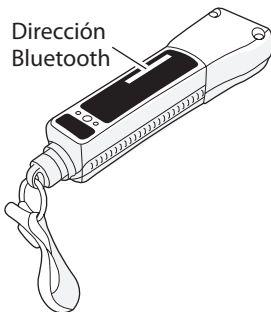

### Para conectar a una computadora Intermec

- 1 En su computadora, inicie EasySet. Asegúrese de que se ha seleccionado el SF51 como su producto.
- 2 En la ventana de comandos EasySet, seleccione **Data transmission settings > Bluetooth Parameters > connect/disconnect**.
- 3 Haga doble clic en **compose BT address**.
- 4 Ingrese la dirección Bluetooth de su computadora Intermec y haga clic en **OK** (aceptar). Aparece la barra de código en la hoja de configuración.

- 5 Escanee el código de barras en la pantalla con el SF51 o imprima la hoja de configuración del código de barras y escanee así el código de barras. El SF51 emite un solo pitido, la luz verde de estado destella una vez y comienza a parpadear el indicador azul Intermec Ready-to-Work™.

Al conectar por primera vez el SF51 a su computadora Intermec, el SF51 emite una serie de pitidos que fluctúan entre bajos y altos y se enciende el indicador azul Intermec Ready-to-Work. El SF51 queda listo para escanear datos.



**Nota:** También puede usar la Utilidad de dispositivo Bluetooth o el panel de control Bluetooth en la computadora Intermec. Para obtener ayuda, vea la documentación de la computadora Intermec.

### Para conectar a un PC con el adaptador USB Bluetooth

- 1 Instale el adaptador USB Bluetooth (P/N 203-771-xxx).
- 2 Conecte y empareje el SF51 con el PC anfitrión.

Para obtener más información, consulte el manual *USB Bluetooth Adapter Instructions* (P/N 074479) que se envía con el adaptador.

### Cómo escanear códigos de barras

- 1 Pulse el botón **Scan** para encender el SF51. Una vez que el SF51 establece una conexión Bluetooth, usted está listo para escanear códigos de barras.
- 2 Apunte el SF51 hacia la etiqueta del código de barras y sostenga el SF51 en un leve ángulo a una distancia entre 15 y 25 cm (6 y 10 pulgadas). Puede usar uno de los códigos de barras de prueba que hay en la sección siguiente.

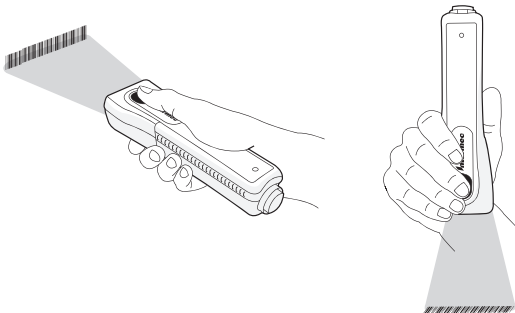

- 3 Pulse el botón **Scan**. Se enciende el haz rojo de puntería.
- 4 Al escanear un código de barras unidimensional (1D), dirija el rayo de manera que pase a través de todas las barras de la etiqueta del código de barras. Al escanear un código de barras bidimensional (2D), pase el rayo sobre la etiqueta del código de barras con un movimiento continuo de barrido. El escáner emite un sonido como crujido.

Cuando el SF51 lee satisfactoriamente una etiqueta de código de barra, se oye un pitido y la luz de estado se pone verde brevemente.

- 5 Suelte el botón **Scan**.

### **Uso de los códigos de barra de prueba**

El SF51 se envía con estas simbologías de códigos de barras habilitadas:

- Código 39
- Código 128
- UPC/EAN
- PDF417 (disponible sólo en el SF51 con versión PDF)

Para habilitar más simbologías de códigos de barras, vea el manual titulado *SF51 Cordless Scanner User's Guide* (P/N 074474).

## Para asegurarse de que el SF51 esté funcionando correctamente

- 1 Inicie la aplicación de recolección de datos.
- 2 Escanee uno de estos códigos de barras de prueba.

Código de barras de prueba 39

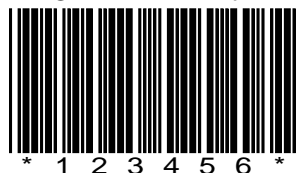

Código de barras de prueba UPC-E



Deben aparecer los datos del código de barras de prueba en su aplicación.

## Solución de problemas

Problema	Solución posible
Escanea un código de barras, la luz de estado destelló roja por 2 segundos y el escáner emite tres pitidos.	El SF51 puede no estar conectado a un anfitrión. Revise que esté encendido el indicador azul Intermec Ready-to-Work y que el SF51 esté conectado al dispositivo anfitrión.
Usted pulsa el botón <b>Scan</b> , y la luz de estado se enciende quedando verde.	La batería está casi agotada. Cargue inmediatamente la batería y vuelva a intentar escanear.
No puede establecer una conexión Bluetooth (no está encendido el indicador Intermec Ready-to-Work [listo para operar]).	Escanee el código de barras siguiente para restablecer el escáner en su configuración predeterminada y nuevamente intente establecer una conexión. Restablecimiento del administrador en los valores predeterminados de fábrica



## Códigos de barra útiles

Estos códigos de barra pueden ser útiles si necesita llamar a la Asistencia de Productos de Intermec. Dependiendo de la resolución de pantalla, puede escanear estos códigos de barra directamente en la pantalla con su SF51.

Obtener versión del producto



\30\0F\37\20

Obtener versiones del subsistema



\60\0F\37\23

Obtener dirección del dispositivo SF51 Bluetooth



\60\0F\37\23

Apagado del escáner



\60\08\2A\46

## Punto de partida

Ahora que está funcionando el escáner, puede necesitar información adicional para usar el SF51 en su sistema recolector de datos:

- El manual titulado *SF51 Cordless Scanner User's Guide* (P/N 074474) contiene toda la información necesaria para configurar, operar y resolver problemas con el SF51.
- El CD que se envía con el SF51 contiene EasySet, lo cual le permite establecer parámetros avanzados de configuración.

Visite el sitio web de Intermec en [www.intermec.com](http://www.intermec.com) para buscar los manuales en formato de archivo PDF. Para pedir accesorios y documentación impresa, diríjase a su representante local de ventas de Intermec.

Si tiene problemas, visite nuestro sitio web de Asistencia de productos en [intermec.custhelp.com](http://intermec.custhelp.com).

**Información de patentes:** Este producto está protegido por una o varias patentes. Consulte el manual titulado *SF51 Cordless Scanner User's Guide* (P/N 074474) para ver la lista de patentes.

**Calificación eléctrica:** ⎓ 5V, 1,5A





**Worldwide Headquarters**

6001 36th Avenue West  
Everett, Washington 98203  
U.S.A.

**tel** 425.348.2600

**fax** 425.355.9551

[www.intermec.com](http://www.intermec.com)

© 2006 Intermec Technologies  
Corporation. All rights reserved.

**SF51 Cordless Scanner Quick Start Guide**



P/N 074473-006